



**CÔNG TY CỔ PHẦN VẬT LIỆU CHỐNG CHÁY TTV**

TTV 防火材料股份公司

Sản xuất sơn chống cháy và vật liệu chống cháy

防火涂料, 防火材料生产

## COMPANY PROFILE



**HỒ SƠ NĂNG LỰC** 公司简介



## GIỚI THIỆU CHUNG VỀ CÔNG TY/

### 公司介绍

- Thụ ngữ/ 公司信息.....03
- Sơ đồ tổ chức/ 组织结构图.....04
- Tầm nhìn và sứ mệnh/ 愿景, 使命.....05
- Giá trị cốt lõi/ 核心价值.....06

## HỒ SƠ PHÁP LÝ CỦA CÔNG TY

### 公司法律记录

- Giấy chứng nhận kinh doanh/ 营业执照.....07
- Giấy xác nhận đủ điều kiện kinh doanh PCCC/ 消防业务资格证书.....08
- Bộ cơ sở dữ liệu sơn chống cháy/ 防火涂料数据库.....09
- Giấy chứng nhận hệ thống quản lý chất lượng ISO/ ISO质量管理体系证书.....13
- Giấy chứng nhận kiểm định sơn chống cháy/ 防火涂料检验合格证.....

## SẢN PHẨM/ 产品

- Sơn chống cháy MTV/ 防火涂料.....15
- Sơn chống rỉ/ 底漆.....17
- Sơn phủ màu/ 面漆.....18
- Tấm cách nhiệt chống cháy MTV Composite/ 防火隔热板.....19

## NĂNG LỰC SẢN XUẤT VÀ NGHIÊN CỨU

### 生产能力和研究

## CÁC DỰ ÁN TIÊU BIỂU VÀ ĐỐI TÁC CHIẾN LƯỢC

### 典型项目及战略合作伙伴

.....



**Sản xuất sơn chống cháy và vật liệu chống cháy**

防火涂料, 防火材料生产

## 科学技术企业证书

UBND THÀNH PHỐ HẢI PHÒNG    CỘNG HÒA XÃ HỘI CHỦ NGHĨA VIỆT NAM  
SỞ KHOA HỌC VÀ CÔNG NGHỆ    Độc lập - Tự do - Hạnh phúc

### GIẤY CHỨNG NHẬN DOANH NGHIỆP KHOA HỌC VÀ CÔNG NGHỆ

Số: 02/2026/DNKHCN

Cấp lần đầu: ngày 15 tháng 4 năm 2026

- Tên doanh nghiệp viết bằng tiếng Việt:  
CÔNG TY CỔ PHẦN VẬT LIỆU CHỐNG CHÁY TTV
- Tên doanh nghiệp viết bằng tiếng nước ngoài:  
TTV FIRE RESISTANT MATERIAL JOINT STOCK COMPANY
- Tên doanh nghiệp viết tắt: TTV MATERIAL
- Giấy chứng nhận đăng ký doanh nghiệp: mã số doanh nghiệp 3703102674; đăng ký lần đầu ngày 12/01/2023 do Sở Kế hoạch và Đầu tư tỉnh Bình Dương cấp; đăng ký thay đổi lần thứ 5 ngày 25/11/2025 do Sở Tài chính thành phố Hải Phòng cấp.
- Địa chỉ trụ sở chính: Số nhà 27 LK 3, khu đô thị Hoàng Huy, Phường An Hải, Thành phố Hải Phòng; Điện thoại: 0973525139
- Danh mục sản phẩm của doanh nghiệp khoa học và công nghệ:

Stt	Tên kết quả nghiên cứu khoa học, phát triển công nghệ và đổi mới sáng tạo	Tên sản phẩm khoa học, công nghệ và đổi mới sáng tạo
1	Quy trình công nghệ sản xuất sơn MTV hệ dung môi gốc nhựa acrylic	
2	Bộ cơ sở dữ liệu chiều dày sơn MTV hệ dung môi gốc nhựa acrylic đáp ứng khả năng chống cháy theo tiêu chuẩn BS EN 13381-8:2013 cho các kết cấu thép dạng hở	Sơn MTV hệ dung môi gốc nhựa acrylic đáp ứng khả năng chống cháy theo tiêu chuẩn BS EN 13381-8:2013 cho các kết cấu thép dạng hở và dạng kín.
3	Bộ cơ sở dữ liệu chiều dày sơn MTV hệ dung môi gốc nhựa acrylic đáp ứng khả năng chống cháy theo tiêu chuẩn BS EN 13381-8:2013 cho các kết cấu thép dạng kín	
4	Sơn MTV hệ dung môi gốc nhựa acrylic	

Hải Phòng, ngày 15 tháng 4 năm 2026



Nguyễn Cao Thắng

公司信息

Thư ngỏ

Công ty Cổ phần Vật liệu chống cháy TTV là doanh nghiệp sản xuất tập trung vào các sản phẩm có tính năng đặc biệt trong lĩnh vực phòng cháy chữa cháy, giao thông, xây dựng và năng lượng với khả năng ứng dụng đa dạng từ dân dụng đến an ninh, quốc phòng. Mục tiêu của Công ty là mang lại cho khách hàng các sản phẩm có chất lượng vượt trội với giá thành hợp lý.

Năm 2026, TTV tự hào là đơn vị sản xuất sơn chống cháy đầu tiên tại Việt Nam được các cơ quan quản lý nhà nước công nhận là doanh nghiệp khoa học công nghệ cho sản phẩm sơn chống cháy bảo vệ kết cấu thép với thương hiệu MTV. Sản phẩm đã được thử nghiệm và cấp chứng nhận kiểm định bởi Cục cảnh sát PCCC&CNCH và Trường đại học Phòng cháy chữa cháy với giới hạn chịu lửa từ 15 phút đến 180 phút cho các cấu kiện thép cả dạng hở và dạng kín cũng như giới hạn chịu lửa tối đa 45 phút cho các cấu kiện thép là xà gồ. Với khả năng thi công phù hợp với nhiều điều kiện môi trường thời tiết phức tạp, độ bám dính tốt và tuổi thọ cao, sản phẩm sơn chống cháy MTV đã và đang được ứng dụng cho nhiều công trình trọng điểm trên cả nước.

Trong lĩnh vực phòng cháy chữa cháy, không chỉ cung cấp các sản phẩm đáp ứng yêu cầu, công ty cổ phần vật liệu chống cháy TTV còn có đội ngũ cán bộ kỹ thuật có trình độ chuyên môn cao, giàu kinh nghiệm và đầy đủ chứng chỉ để thực hiện các công việc tư vấn về giải pháp, xây dựng thiết kế phòng cháy, tính toán thiết kế chịu lửa và thi công nhằm mang đến cho khách hàng các giải pháp tối ưu trong quá trình xây dựng, cải tạo công trình.

Cam kết mang đến cho khách hàng các sản phẩm chất lượng cao và ổn định, Nhà máy sản xuất của công ty TTV đang áp dụng dây chuyền sản xuất với những thiết bị hiện đại nhất, mức độ tự động hóa cao trên quy trình sản xuất đã được chứng nhận phù hợp với hệ thống quản lý chất lượng ISO 9001:2015. Nhà máy cũng vận hành phòng thử nghiệm tiên tiến theo các tiêu chuẩn Việt Nam và quốc tế nhằm kiểm soát chặt chẽ nguyên vật liệu đầu vào cũng như sản phẩm được sản xuất tại nhà máy nhằm mang đến sự an tâm của khách hàng khi sử dụng sản phẩm.

Với mong muốn không ngừng lớn mạnh và phát triển bền vững, Công ty cổ phần vật liệu chống cháy TTV luôn chú trọng đầu tư cho nghiên cứu khoa học với nòng cốt là thỏa thuận hợp tác với các nhà khoa học đầu ngành tại Viện Khoa học vật liệu, Viện Hàn lâm Khoa học và Công nghệ Việt Nam trong việc phát triển các loại vật liệu mới. Bên cạnh sản phẩm sơn chống cháy MTV, Công ty hiện đã đưa dây chuyền sản xuất sản phẩm tấm cách nhiệt chống cháy TTV composite với nhiều tính năng vượt trội với ứng dụng đa dạng so với các vật liệu truyền thống như thạch cao chống cháy hay tấm chống cháy MGO... Công ty cũng đang kết hợp chặt chẽ trong nghiên cứu và hoàn thiện quy trình sản xuất sản phẩm sơn chống cháy MTV thế hệ mới không phát thải VOC (hợp chất hữu cơ bay hơi) nhằm đáp ứng tốt hơn yêu cầu bảo vệ môi trường.

Bằng những nỗ lực không ngừng nghỉ, chúng tôi tin tưởng rằng Công ty cổ phần vật liệu chống cháy TTV sẽ mang lại cho Quý khách hàng những công trình có chất lượng tốt nhất thông qua các sản phẩm và giải pháp tối ưu.

TTV防火材料股份有限公司是一家生产具有特殊性能产品的企业，产品广泛应用于消防、交通、建筑及能源领域，并具备从民用到安防、国防等多种应用能力。公司的目标是为客户提供质量卓越且价格合理的产品。

到2026年，TTV自豪地成为越南首家生产防火涂料的企业，其用于钢结构防火保护的MTV品牌产品已被国家相关管理部门认定为科技型企业产品。该产品已通过消防与救援警察局及消防大学的测试与检验认证，钢结构（包括开敞式与封闭式构件）的耐火极限为15分钟至180分钟，钢檩条等构件的最高耐火极限为45分钟。凭借适用于多种复杂气候环境的施工能力、良好的附着性及较长的使用寿命，MTV防火涂料已并正在被广泛应用于全国多个重点工程项目。

在消防领域，TTV防火材料股份有限公司不仅提供满足要求的产品，还拥有一支专业水平高、经验丰富且具备完整资质证书的技术团队，可开展消防解决方案咨询、消防设计、耐火设计和施工，从而为客户在工程建设与改造过程中提供最优解决方案。

TTV防火材料股份有限公司致力于为客户提供高质量且稳定的产品。TTV公司的生产工厂采用配备最先进设备、自动化程度高的生产线，其生产流程已通过ISO 9001:2015质量管理体系认证。工厂同时按照越南及国际标准运行先进的实验室，对原材料及工厂生产的产品进行严格质量控制，从而为客户使用产品提供更大的安全保障。

TTV防火材料股份有限公司始终致力于不断发展壮大并实现可持续发展，因此公司一直高度重视科研投入，并以与越南科学技术院材料科学研究所等行业顶尖科学家开展合作为核心，共同研发新型材料。除MTV防火涂料产品外，公司目前已投产TTV复合防火隔热板生产线。该产品相比传统材料，如防火石膏板及MGO防火板等，具有更加优异的性能和更广泛的应用领域。同时，公司还积极开展合作研究，不断完善新一代无VOC（挥发性有机化合物）排放的MTV防火涂料生产工艺，以更好地满足环境保护要求。

通过不懈努力，我们坚信TTV防火材料股份有限公司将凭借优质的产品和最佳解决方案，为广大客户提供质量最优的工程项目。

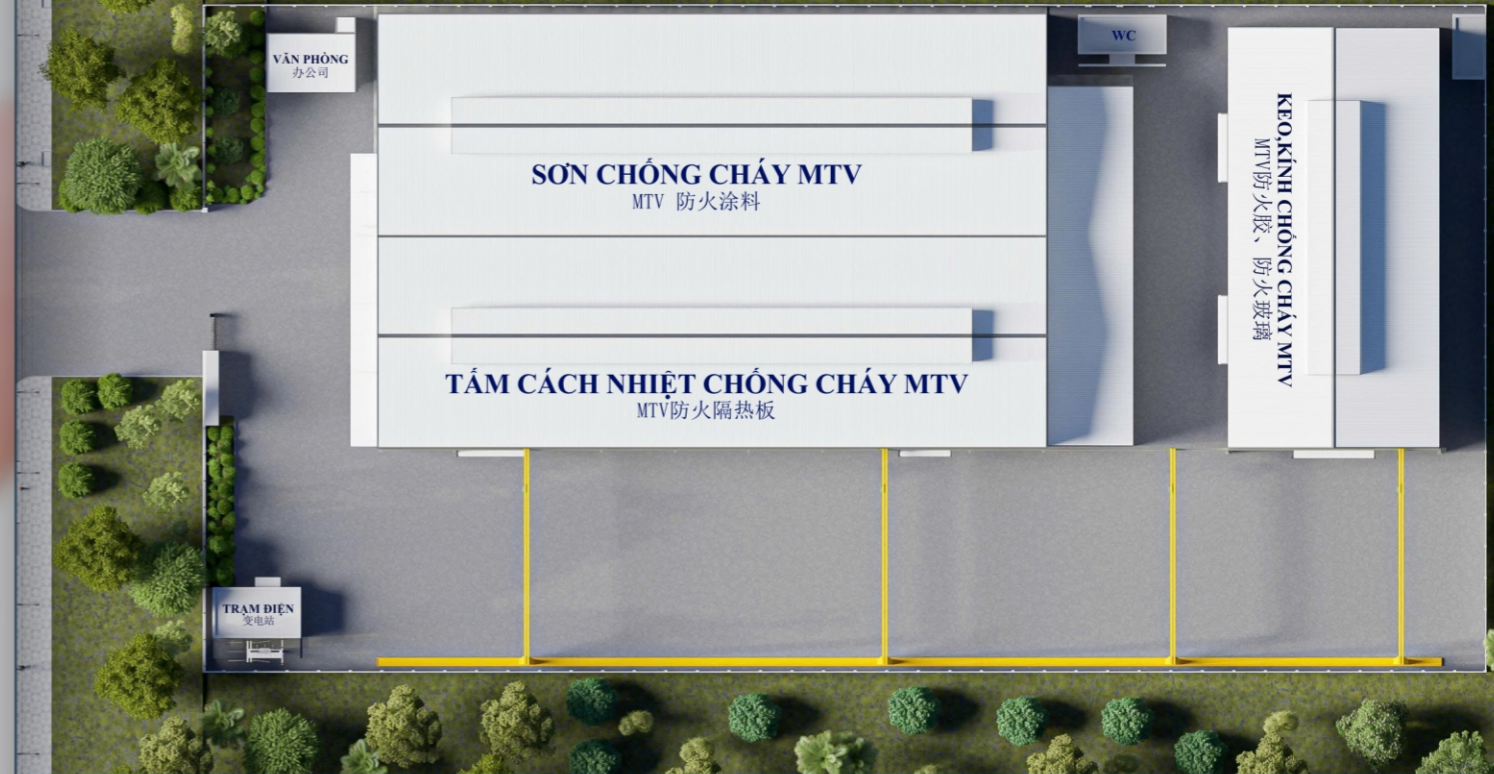

SƠ ĐỒ TỔ CHỨC 组织结构图

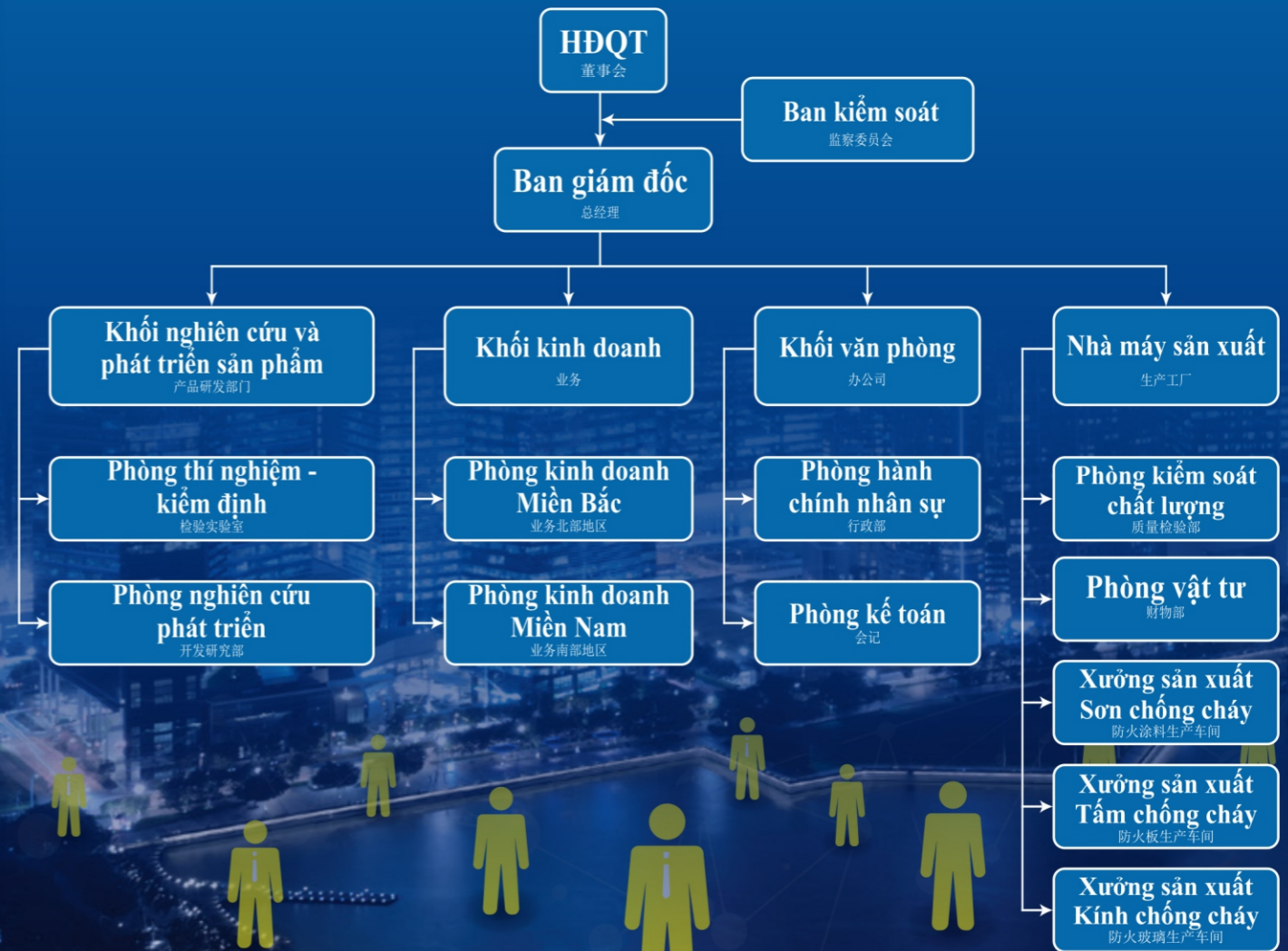

## TẦM NHÌN/ 愿景

Trở thành đơn vị sản xuất hàng đầu trong lĩnh vực vật liệu phòng cháy, chữa cháy, tiên phong ứng dụng khoa học công nghệ vào phát triển sản phẩm, mang đến các giải pháp tối ưu vượt trội, hiệu quả bền vững với giá thành hợp lý cho khách hàng.

成为消防材料领域领先的生产企业，率先将科学技术应用于产品研发，为客户提供卓越优化、可持续高效且价格合理的解决方案

## SỨ MỆNH/ 使命

Mang lại sự an tâm cho khách hàng, giá trị bền vững cho công trình và lợi ích cho xã hội.

为客户带来安心，为项目带来可持续价值，为社会带来效益。



## GIÁ TRỊ CỐT LÕI/ 核心价值



Khách hàng là trung tâm  
客户是中心



Sáng tạo  
创造力



Tôn trọng sự khác biệt  
尊重差异



Đạo đức kinh doanh  
商业道德



Trách nhiệm với xã hội  
对社会的责任



# CƠ SỞ PHÁP LÝ

## 法律基础



### DOANH NGHIỆP KHOA HỌC CÔNG NGHỆ

### 科技型企业

SỞ TÀI CHÍNH  
THÀNH PHỐ HẢI PHÒNG  
PHÒNG ĐĂNG KÝ KINH DOANH VÀ  
QUẢN LÝ DOANH NGHIỆP

CỘNG HÒA XÃ HỘI CHỦ NGHĨA VIỆT NAM  
Độc lập - Tự do - Hạnh phúc

**GIẤY CHỨNG NHẬN ĐĂNG KÝ DOANH NGHIỆP  
CÔNG TY CỔ PHẦN**

Mã số doanh nghiệp: 3703102674  
Đăng ký lần đầu: ngày 12 tháng 01 năm 2023  
Đăng ký thay đổi lần thứ: 5, ngày 25 tháng 11 năm 2025

**1. Tên công ty**  
Tên công ty viết bằng tiếng Việt: CÔNG TY CỔ PHẦN VẬT LIỆU CHỐNG CHÁY TTV  
Tên công ty viết bằng tiếng nước ngoài: TTV FIRE RESISTANT MATERIAL JOINT STOCK COMPANY  
Tên công ty viết tắt: TTV MATERIAL

**2. Địa chỉ trụ sở chính**  
Số nhà 27 LK 3, khu đô thị Hoàng Huy, Phường An Hải, Thành phố Hải Phòng, Việt Nam  
Điện thoại: 0973525139 Số Fax:  
Thư điện tử: Website:

**3. Vốn điều lệ: 28.000.000.000 đồng.**  
Bằng chữ: Hai mươi tám tỷ đồng  
Mệnh giá cổ phần: 10.000 đồng  
Tổng số cổ phần: 2.800.000

**4. Người đại diện theo pháp luật của công ty**  
\* Họ, chữ đệm và tên: VŨ ĐÌNH KHÁC Giới tính: Nam  
Ngày, tháng, năm sinh: 10/10/1980 Quốc tịch: Việt Nam  
Số định danh cá nhân: 034080008802  
Chức danh: Tổng giám đốc  
Địa chỉ liên lạc: Số 28 Venice 09 Vinhomes, Phường Hồng Bàng, Thành phố Hải Phòng, Việt Nam

**KT. TRƯỞNG PHÒNG  
PHÓ TRƯỞNG PHÒNG**  
Nguyễn Chí Hùng

UBND THÀNH PHỐ HẢI PHÒNG CỘNG HÒA XÃ HỘI CHỦ NGHĨA VIỆT NAM  
SỞ KHOA HỌC VÀ CÔNG NGHỆ Độc lập - Tự do - Hạnh phúc

**GIẤY CHỨNG NHẬN  
DOANH NGHIỆP KHOA HỌC VÀ CÔNG NGHỆ**

Số: 02/2026/DNKHCN  
Cấp lần đầu: ngày 15 tháng 4 năm 2026

- Tên doanh nghiệp viết bằng tiếng Việt:  
CÔNG TY CỔ PHẦN VẬT LIỆU CHỐNG CHÁY TTV  
- Tên doanh nghiệp viết bằng tiếng nước ngoài:  
TTV FIRE RESISTANT MATERIAL JOINT STOCK COMPANY  
- Tên doanh nghiệp viết tắt: TTV MATERIAL  
- Giấy chứng nhận đăng ký doanh nghiệp: mã số doanh nghiệp 3703102674; đăng ký lần đầu ngày 12/01/2023 do Sở Kế hoạch và Đầu tư tỉnh Bình Dương cấp; đăng ký thay đổi lần thứ 5 ngày 25/11/2025 do Sở Tài chính thành phố Hải Phòng cấp.  
- Địa chỉ trụ sở chính: Số nhà 27 LK 3, khu đô thị Hoàng Huy, Phường An Hải, Thành phố Hải Phòng; Điện thoại: 0973525139  
- Danh mục sản phẩm của doanh nghiệp khoa học và công nghệ:

Stt	Tên kết quả nghiên cứu khoa học, phát triển công nghệ và đổi mới sáng tạo	Tên sản phẩm khoa học, công nghệ và đổi mới sáng tạo
1	Quy trình công nghệ sản xuất sơn MTV hệ dung môi gốc nhựa acrylic	
2	Bộ cơ sở dữ liệu chiều dày sơn MTV hệ dung môi gốc nhựa acrylic đáp ứng khả năng chống cháy theo tiêu chuẩn BS EN 13381-8:2013 cho các kết cấu thép dạng hở	Sơn MTV hệ dung môi gốc nhựa acrylic đáp ứng khả năng chống cháy theo tiêu chuẩn BS EN 13381-8:2013 cho các kết cấu thép dạng hở và dạng kín.
3	Bộ cơ sở dữ liệu chiều dày sơn MTV hệ dung môi gốc nhựa acrylic đáp ứng khả năng chống cháy theo tiêu chuẩn BS EN 13381-8:2013 cho các kết cấu thép dạng kín	
4	Sơn MTV hệ dung môi gốc nhựa acrylic	

Hải Phòng, ngày 15 tháng 4 năm 2026

**CHẤM ĐÓC**  
Nguyễn Cao Thắng



# GIẤY XÁC NHẬN ĐỦ ĐIỀU KIỆN KINH DOANH PCCC

## 消防业务资格证书

BỘ CÔNG AN  
CỤC CẢNH SÁT PCCC VÀ CNCH  
Số: 128/GXN-PCCC

CỘNG HÒA XÃ HỘI CHỦ NGHĨA VIỆT NAM  
Độc lập - Tự do - Hạnh phúc

**GIẤY XÁC NHẬN  
ĐỦ ĐIỀU KIỆN KINH DOANH DỊCH VỤ PHÒNG CHÁY VÀ CHỮA CHÁY**

Căn cứ Nghị định số 136/2020/NĐ-CP ngày 24 tháng 11 năm 2020 của Chính phủ quy định chi tiết một số điều và biện pháp thi hành Luật Phòng cháy và chữa cháy và Luật sửa đổi, bổ sung một số điều của Luật Phòng cháy và chữa cháy;  
Căn cứ kết quả kiểm tra hồ sơ đề nghị xác nhận đủ điều kiện kinh doanh dịch vụ phòng cháy và chữa cháy đối với cơ sở;  
Xét đề nghị của: Công ty Cổ phần Vật liệu chống cháy TTV,

**CỤC CẢNH SÁT PHÒNG CHÁY, CHỮA CHÁY VÀ CỨU NẠN, CỨU HỘ  
XÁC NHẬN:**

**CÔNG TY CỔ PHẦN VẬT LIỆU CHỐNG CHÁY TTV**

Giấy chứng nhận đăng ký doanh nghiệp công ty cổ phần, mã số doanh nghiệp: 3703102674 cấp ngày 16 tháng 9 năm 2023 (đăng ký thay đổi lần thứ 1), cơ quan cấp: Phòng Đăng ký kinh doanh - Sở Kế hoạch và Đầu tư tỉnh Bình Dương.  
Trụ sở tại: 90/19 đường Đặng Văn Mây, khu phố Đông Chiểu, phường Tân Đông Hiệp, thành phố Dĩ An, tỉnh Bình Dương.  
Người đại diện theo pháp luật: NGUYỄN THỊ THANH VÂN  
Chức vụ: Giám đốc  
CCCD/CMND/Hộ chiếu số: 074183000158, cơ quan cấp: Cục Cảnh sát QLHC về TTXH.  
Nơi đăng ký hộ khẩu thường trú: Vinhomes, Thượng Lý, Hồng Bàng, Hải Phòng.  
Đủ điều kiện kinh doanh dịch vụ phòng cháy và chữa cháy (có danh mục kèm theo):

TT	Ngành, nghề được phép kinh doanh dịch vụ phòng cháy và chữa cháy	Mã ngành	Ghi chú
1	Kinh doanh phương tiện, thiết bị, vật tư phòng cháy và chữa cháy	4659	
2	Thi công, lắp đặt hệ thống phòng cháy và chữa cháy	4329	
3	Sản xuất, lắp ráp phương tiện, thiết bị phòng cháy và chữa cháy	3290	Sản xuất vật liệu chống cháy (sơn chống cháy)

Nơi nhận:  
- Công ty Cổ phần vật liệu chống cháy TTV;  
- PC07- CA tỉnh Bình Dương (để theo dõi);  
- Lưu: VT, P6.

Hà Nội, ngày 15 tháng 12 năm 2023

**CHỖ CHỮA CHÁY**  
CỤC TRƯỞNG  
PHÓ CỤC TRƯỞNG  
Đại tá Nguyễn Minh Khương

BỘ CÔNG AN  
CỤC CẢNH SÁT PCCC VÀ CNCH  
Số: 128/GXN-PCCC

CỘNG HÒA XÃ HỘI CHỦ NGHĨA VIỆT NAM  
Độc lập - Tự do - Hạnh phúc

**GIẤY XÁC NHẬN  
ĐỦ ĐIỀU KIỆN KINH DOANH DỊCH VỤ PHÒNG CHÁY VÀ CHỮA CHÁY**

Căn cứ Nghị định số 136/2020/NĐ-CP ngày 24 tháng 11 năm 2020 của Chính phủ quy định chi tiết một số điều và biện pháp thi hành Luật Phòng cháy và chữa cháy và Luật sửa đổi, bổ sung một số điều của Luật Phòng cháy và chữa cháy;  
Căn cứ kết quả kiểm tra hồ sơ đề nghị xác nhận đủ điều kiện kinh doanh dịch vụ phòng cháy và chữa cháy đối với cơ sở;  
Xét đề nghị của: Công ty Cổ phần Vật liệu chống cháy TTV,

**CỤC CẢNH SÁT PHÒNG CHÁY, CHỮA CHÁY VÀ CỨU NẠN, CỨU HỘ  
XÁC NHẬN:**

**CÔNG TY CỔ PHẦN VẬT LIỆU CHỐNG CHÁY TTV**

Giấy chứng nhận đăng ký doanh nghiệp công ty cổ phần, mã số doanh nghiệp: 3703102674 cấp ngày 16 tháng 9 năm 2023 (đăng ký thay đổi lần thứ 1), cơ quan cấp: Phòng Đăng ký kinh doanh - Sở Kế hoạch và Đầu tư tỉnh Bình Dương.  
Trụ sở tại: 90/19 đường Đặng Văn Mây, khu phố Đông Chiểu, phường Tân Đông Hiệp, thành phố Dĩ An, tỉnh Bình Dương.  
Người đại diện theo pháp luật: NGUYỄN THỊ THANH VÂN  
Chức vụ: Giám đốc  
CCCD/CMND/Hộ chiếu số: 074183000158, cơ quan cấp: Cục Cảnh sát QLHC về TTXH.  
Nơi đăng ký hộ khẩu thường trú: Vinhomes, Thượng Lý, Hồng Bàng, Hải Phòng.  
Đủ điều kiện kinh doanh dịch vụ phòng cháy và chữa cháy (có danh mục kèm theo):

Nơi nhận:  
- Công ty Cổ phần vật liệu chống cháy TTV;  
- PC07- CA tỉnh Bình Dương (để theo dõi);  
- Lưu: VT, P6.

Hà Nội, ngày 15 tháng 12 năm 2023

**CHỖ CHỮA CHÁY**  
CỤC TRƯỞNG  
PHÓ CỤC TRƯỞNG  
Đại tá Nguyễn Minh Khương

**BỘ CƠ SỞ DỮ LIỆU SƠN CHỐNG CHÁY PHỤC VỤ THIẾT KẾ BẢO VỆ CHỊU LỬA KẾT CẤU THÉP - TIẾT DIỆN HỎ**  
(服务于钢结构防火设计的防火涂料数据库 - 开放式钢结构)

**(Theo tiêu chuẩn BS EN 13381-8:2013)**  
(根据BS EN 13381-8:2013标准)

**TRƯỜNG ĐẠI HỌC PHÒNG CHÁY CHỮA CHÁY**  
TRUNG TÂM NGHIÊN CỨU ỨNG DỤNG KHOA HỌC KỸ THUẬT PHÒNG CHÁY,  
CHỮA CHÁY, CỨU NẠN, CỨU HỘ  
Địa chỉ: 243 Khuất Duy Tiến - Thanh Xuân - Hà Nội.  
Tel. 0243.553.5633 - Fax. 0243.553.5633  
**PHÒNG THỬ NGHIỆM VẬT LIỆU, CẤU KIỆN XÂY DỰNG VÀ TRANG THIẾT BỊ**  
**PHÒNG CHÁY CHỮA CHÁY (VLAS-3.0552)**  
Địa chỉ: Ấp 7, xã An Phước, huyện Long Thành, tỉnh Đồng Nai (Cơ sở 3 - Trường Đại học PCCC)

**BÁO CÁO THỬ NGHIỆM XÂY DỰNG CƠ SỞ DỮ LIỆU PHỤC VỤ  
CÔNG TÁC THIẾT KẾ BẢO VỆ CHỊU LỬA CHO CẤU KIỆN  
THÉP CỦA VẬT LIỆU DẠNG PHẢN ỨNG - SƠN CHỐNG CHÁY  
LOẠI TRƯỞNG NỖ - THEO TIÊU CHUẨN BS EN 13381-8:2013**

(No: 0825 /2023-TNCL)

"Các cơ sở dữ liệu trong Báo cáo này chỉ được áp dụng vào thiết kế và thi công khi tuân thủ theo các quy định pháp luật hiện hành"

Đơn vị đặt hàng thử nghiệm	Đơn vị thử nghiệm
<ul style="list-style-type: none"> <li>Công ty Cổ phần Vật liệu chống cháy TTV</li> <li>Địa chỉ: 90/19 đường Đặng Văn Ngữ, khu phố Đông Chiểu, phường Tân Đông Hiệp, thành phố Dĩ An, tỉnh Bình Dương, Việt Nam</li> <li>Đăng ký kinh doanh số: 3703102674</li> <li>Họ và tên người đại diện pháp luật: Vũ Đình Khắc</li> <li>Chức danh: Tổng Giám đốc</li> <li>Số CCCD / Hộ chiếu: 034080008802</li> <li>Ngày cấp: 12/05/2022 Nơi cấp: Cục Cảnh sát Quản lý hành chính về trật tự xã hội</li> </ul>	<ul style="list-style-type: none"> <li>Phòng thí nghiệm vật liệu, cấu kiện xây dựng và trang thiết bị phòng cháy chữa cháy, Trung tâm Nghiên cứu Ứng dụng Khoa học Kỹ thuật PC,CC,CH,CN - (VLAT-3.0552) Trường Đại học PCCC</li> <li>Địa chỉ: Cơ sở 3 Trường Đại học PCCC - xã An Phước, huyện Long Thành, tỉnh Đồng Nai</li> <li>Điện thoại: 0965671114</li> </ul>

Trưởng phòng thí nghiệm



TS. Trịnh Thế Dũng

Hà Nội, ngày 08 tháng 11 năm 2023

Giám đốc



Đại tá. TS. Nguyễn Thành Long



**BỘ CƠ SỞ DỮ LIỆU SƠN CHỐNG CHÁY PHỤC VỤ THIẾT KẾ  
BẢO VỆ CHỊU LỬA KẾT CẤU THÉP - TIẾT DIỆN KÍN (DẠNG RỘNG)**

服务于钢结构防火设计的防火涂料数据库 - 封闭式结构 (空心形式: O型圆钢管和方钢)

**(Theo tiêu chuẩn BS EN 13381-8:2013)**  
(根据BS EN 13381-8:2013标准)

**TRƯỜNG ĐẠI HỌC PHÒNG CHÁY CHỮA CHÁY**  
TRUNG TÂM NGHIÊN CỨU ỨNG DỤNG KHOA HỌC KỸ THUẬT PHÒNG CHÁY,  
CHỮA CHÁY, CỨU NẠN, CỨU HỘ  
Địa chỉ: 243 Khuất Duy Tiến – Thanh Xuân – Hà Nội.  
Tel. 0243.553.5633 - Fax. 0243.553.5633  
**PHÒNG THỬ NGHIỆM VẬT LIỆU, CẤU KIỆN XÂY DỰNG VÀ TRANG THIẾT BỊ PHÒNG CHÁY CHỮA CHÁY (VLAT-3.0552)**  
Địa chỉ: Ấp 7, xã An Phước, huyện Long Thành, tỉnh Đồng Nai (Cơ sở 3 – Trường Đại học PCCC)

**BÁO CÁO THỬ NGHIỆM XÂY DỰNG CƠ SỞ DỮ LIỆU PHỤC VỤ  
CÔNG TÁC THIẾT KẾ BẢO VỆ CHỊU LỬA CHO CẤU KIỆN  
THÉP CỦA VẬT LIỆU DẠNG PHẢN ỨNG – SƠN CHỐNG CHÁY  
LOẠI TRƯỞNG NỔ – THEO TIÊU CHUẨN BS EN 13381-8:2013**

(No: 0441 /2024-TNCL)

“Các cơ sở dữ liệu trong Báo cáo này chỉ được áp dụng vào thiết kế và thi công khi tuân thủ theo các quy định pháp luật hiện hành”

Đơn vị đặt hàng thử nghiệm	Đơn vị thử nghiệm
<ul style="list-style-type: none"> <li>Công ty Cổ phần Vật liệu chống cháy TTV</li> <li>Địa chỉ: 90/19 đường Đặng Văn Vân, khu phố Đông Chiêu, phường Tân Đông Hiệp, thành phố Dĩ An, tỉnh Bình Dương, Việt Nam</li> <li>Đăng ký kinh doanh số: 3703102674</li> <li>Họ và tên người đại diện pháp luật: Vũ Đình Khắc</li> <li>Chức danh: Tổng Giám đốc</li> <li>Số CCCD / Hộ chiếu: 034080008802</li> <li>Ngày cấp: 12/05/2022 Nơi cấp: Cục Cảnh sát Quản lý hành chính về trật tự xã hội</li> </ul>	<ul style="list-style-type: none"> <li>Phòng thí nghiệm vật liệu, cấu kiện xây dựng và trang thiết bị phòng cháy chữa cháy, Trung tâm Nghiên cứu Ứng dụng Khoa học Kỹ thuật PC,CC,CH,CN – (VLAT-3.0552) Trường Đại học PCCC</li> <li>Địa chỉ: Cơ sở 3 Trường Đại học PCCC – xã An Phước, huyện Long Thành, tỉnh Đồng Nai</li> <li>Điện thoại: 0965671114</li> </ul>

Hà nội, ngày 11 tháng 09 năm 2024

Trưởng phòng thí nghiệm

TS. Trịnh Thế Dũng

Giám đốc



Đại tá. TS. Nguyễn Thành Long



# GIẤY CHỨNG NHẬN QUẢN LÝ CHẤT LƯỢNG

## 质量管理证书



### CHỨNG NHẬN

Cấp cho

**CÔNG TY CỔ PHẦN VẬT LIỆU CHỐNG CHÁY TTV**  
Trụ sở: 90/19 Đường Đặng Văn Mây, Khu phố Đông Chiêu, Phường Tân Đông Hiệp, Thành phố Dĩ An, Tỉnh Bình Dương, Việt Nam  
 Sản xuất: Thôn 2, Đường quốc lộ 10, Xã Đông Sơn, Huyện Thủy Nguyên, Thành phố Hải Phòng, Việt Nam

EFC International Certification chứng nhận Hệ thống quản lý chất lượng của tổ chức nói trên được đánh giá và tìm thấy phù hợp với các yêu cầu của tiêu chuẩn hệ thống quản lý sau đây:

Tiêu chuẩn  
**ISO 9001:2015**  
Phạm vi chứng nhận

Sản xuất và cung ứng các sản phẩm sơn

Ngày phê duyệt ban đầu: 17/03/2023

Chứng nhận dựa trên sự vận hành thỏa mãn liên tục của Tổ chức. Giấy chứng nhận có hiệu lực đến ngày: 17/03/2026

Để kiểm tra hiệu lực của Giấy chứng nhận vui lòng liên hệ số (+84-20) 38 95 96 95 hoặc quét mã QR Code trên Giấy chứng nhận.

Số giấy chứng nhận: 3202311538 Ngày cấp: 17/03/2023

Tổ chức chứng nhận Quốc tế EFC  
EFC International Certification  
 10 th Floor, Rex Sky Building, 11 Nguyen Cu Sinh Street, District 1, Ho Chi Minh City, Vietnam  
 Branch: 24 Van Bao Street, Ba Dinh District, Ha Noi City, Vietnam  
 Tel: (84-20) 38 95 96 95  
 Email: info@efc.com.vn  
 www.efc.vn





CÔNG TY CỔ PHẦN CHỨNG NHẬN VÀ GIÁM ĐỊNH QUỐC TẾ EFC  
 \*\*\*  
 Số: 1538/QĐ-EFC CERT

CỘNG HÒA XÃ HỘI CHỦ NGHĨA VIỆT NAM  
 Độc Lập - Tự Do - Hạnh Phúc  
 \*\*\*  
 Tp. Hồ Chí Minh, Ngày 17/03/2023

**QUYẾT ĐỊNH**

V/V: Cấp giấy chứng nhận hệ thống quản lý chất lượng phù hợp tiêu chuẩn ISO 9001:2015 GIÁM ĐỐC CÔNG TY CỔ PHẦN CHỨNG NHẬN VÀ GIÁM ĐỊNH QUỐC TẾ EFC

- Căn cứ Giấy chứng nhận số 99/CN-TDC cấp ngày 29 tháng 9 năm 2020 của Tổng cục tiêu chuẩn đo lường chất lượng – Bộ Khoa học và Công nghệ về cấp Giấy chứng nhận đủ năng lực đăng ký hoạt động chứng nhận của Công ty CP Chứng Nhận & Giám Định Quốc Tế EFC (EFC).
- Căn cứ Quyết định về ban hành Điều lệ tổ chức hoạt động của Công ty CP Chứng Nhận & Giám Định Quốc Tế EFC (EFC).
- Căn cứ vào kết quả đánh giá và xem xét của Ban kỹ thuật của Công ty CP Chứng Nhận & Giám Định Quốc Tế EFC (EFC).

**QUYẾT ĐỊNH**

Điều 1: Cấp giấy chứng nhận hệ thống quản lý chất lượng phù hợp tiêu chuẩn ISO 9001:2015 cho **CÔNG TY CỔ PHẦN VẬT LIỆU CHỐNG CHÁY TTV**

Trụ sở: 90/19 Đường Đặng Văn Mây, Khu phố Đông Chiêu, Phường Tân Đông Hiệp, Thành phố Dĩ An, Tỉnh Bình Dương, Việt Nam

Sản xuất: Thôn 2, Đường quốc lộ 10, Xã Đông Sơn, Huyện Thủy Nguyên, Thành phố Hải Phòng, Việt Nam

Phạm vi chứng nhận:

- Sản xuất và cung ứng các sản phẩm sơn

Điều 2: Công ty được cấp chứng nhận số 3202311538 và được phép sử dụng dấu hiệu chứng nhận phù hợp với yêu cầu tiêu chuẩn ISO 9001:2015 của Công ty CP Chứng Nhận & Giám Định Quốc Tế EFC (EFC) trong thời gian chứng nhận còn hiệu lực.

Điều 3: Quyết định này có hiệu lực đến hết ngày 17/03/2026, Công ty được cấp chứng nhận phải duy trì đánh giá giám sát định kỳ hàng năm - 2 lần trong 3 năm do Công ty CP Chứng Nhận & Giám Định Quốc Tế EFC (EFC) thực hiện, trường hợp không đánh giá định kỳ theo quy định, EFC sẽ đình chỉ và thu hồi giấy chứng nhận đồng thời thông báo trên Websites của EFC và EFC sẽ không chịu trách nhiệm về việc công ty công bố còn duy trì hiệu lực của giấy chứng nhận.

Nơi nhận:  
 - Khách hàng  
 - Lưu VP

**GIÁM ĐỐC CHỨNG NHẬN**  
  
 Nguyễn Thị Trà Mi



# GIẤY CHỨNG NHẬN KIỂM ĐỊNH SƠN CHỐNG CHÁY MTV

## 15 phút (R15) - 45 phút (R45) - 90 phút (R90) - 120 phút (R120)

MTV 15分钟防火涂料证书 (R15) - 45分钟 (R45) - 90分钟 (R90) - 120分钟 (R120)

Mẫu số PC29

BỘ CÔNG AN  
**CỤC CẢNH SÁT PCCC VÀ CNCH**

Số: 301...../KD-PCCC-P6

CỘNG HÒA XÃ HỘI CHỦ NGHĨA VIỆT NAM  
Độc lập - Tự do - Hạnh phúc

### GIẤY CHỨNG NHẬN KIỂM ĐỊNH PHƯƠNG TIỆN PHÒNG CHÁY VÀ CHỮA CHÁY

Căn cứ Nghị định số 136/2020/NĐ-CP ngày 24/11/2020 của Chính phủ quy định chi tiết một số điều và biện pháp thi hành của Luật Phòng cháy và chữa cháy và Luật sửa đổi, bổ sung một số điều của Luật Phòng cháy và chữa cháy;

Xét đề nghị của: Công ty Cổ phần Vật liệu chống cháy TTV về việc cấp giấy chứng nhận kiểm định phương tiện phòng cháy và chữa cháy tại văn bản số: 03/TTV/KĐ ngày 16 tháng 01 năm 2024;

Căn cứ kết quả kiểm định về phòng cháy và chữa cháy đối với phương tiện/lô phương tiện tại biên bản kiểm định ngày 16 tháng 01 năm 2024 của Trung tâm nghiên cứu ứng dụng Khoa học kỹ thuật Phòng cháy, chữa cháy, cứu nạn, cứu hộ - Trường Đại học PCCC

**CỤC CẢNH SÁT PHÒNG CHÁY, CHỮA CHÁY VÀ CỨU NẠN, CỨU HỘ  
CHỨNG NHẬN:**

Mẫu phương tiện: Phòng cháy, chữa cháy ghi tại trang 2 - 37 của: Công ty Cổ phần Vật liệu chống cháy TTV, địa chỉ: 90/19 Đường Đặng Văn Mây, Khu phố Đông Chiêu, Phường Tân Đông Hiệp, Thành phố Dĩ An, Tỉnh Bình Dương

Tại thời điểm kiểm định, số phương tiện này có các thông số kỹ thuật phù hợp với các quy định về phòng cháy và chữa cháy và được phép sử dụng trong lĩnh vực phòng cháy và chữa cháy.

Nơi nhận:  
 - Công ty Cổ phần Vật liệu chống cháy TTV;  
 - Phòng CS PCCC và CNCH - CA các địa phương;  
 - Lưu: VT, P6(N.T.H).

Hà Nội, ngày 26... tháng 01... năm 2024

**KT. CỤC TRƯỞNG  
PHÓ CỤC TRƯỞNG**  
(Ký, ghi rõ họ tên và đóng dấu)



**Đại tá Nguyễn Minh Khương**

# SƠN CHỐNG CHÁY CAO CẤP MTV / MTV高品质防火涂料

Có khả năng bám dính tốt trên bề mặt kim loại cũng như nền lớp sơn lót. Tương thích với hầu hết các hệ sơn phủ có trên thị trường. Màng sơn nhanh khô, tiết kiệm thời gian thi công. Nhanh đạt độ dày mong muốn và thi công dễ dàng với các trang thiết bị phổ biến. Khả năng sử dụng linh hoạt với nhiều điều kiện thi công khác nhau.

对金属表面以及底漆基材具有良好的附着力。与市场大多数面漆系统兼容。漆膜干燥快，节省施工时间。使用流行的设备快速达到所需的厚度并轻松施工。灵活使用，适应多种不同的施工条件。



## TÍNH NĂNG ĐẶC BIỆT/特殊功能

- Sơn chống cháy cao cấp MTV bảo vệ kết cấu bên trong khi xảy ra cháy, với nguồn nhiệt từ 200 độ C trở lên thì các thành phần trong sơn chống cháy sẽ phản ứng với nhau và phồng nở tạo thành lớp ngăn cách nhiệt bảo vệ độ bền vững của kết cấu.

- MTV高品质防火涂料在火灾发生时保护内部结构，在200°C以上的热源下，防火涂料中的成分会发生反应并膨胀，形成隔热层，保护耐久性。

## THÀNH PHẦN CHÍNH/主要成分

- Nhựa Acrylic, bột màu, phụ gia, dung môi...
- 亚克力塑料、颜料、添加剂、溶剂。。。

## HƯỚNG DẪN SỬ DỤNG/用户手册

**Chuẩn bị bề mặt:** Sơn chống cháy cao cấp MTV là lớp sơn trung gian, được phủ lên lớp sơn lót chống gỉ. Vì vậy để bảo đảm đầy đủ các tính năng của sơn chống cháy MTV thì bề mặt kim loại cần được phủ lớp sơn lót chống gỉ theo khuyến nghị của Công ty Cổ Phần Vật Liệu Chống Cháy TTV, Trước khi thi công sơn chống cháy thì bề mặt lớp sơn chống gỉ phải sạch và khô./ **Surface** 表面处理: MTV高级质防火涂料为中间层, 覆盖涂防锈底漆。因此, 要充分保证涂料的特性为防止MTV火灾, 金属表面需涂防锈底漆TTV防火材料股份公司在面漆前的建议为防止火灾, 防锈漆表面必须清洁、干燥。

## THI CÔNG/施工

- Khuấy đều trước khi sử dụng./ 使用前搅拌均匀。
- Không thi công khi nhiệt độ môi trường thấp dưới 10 độ C và độ ẩm không khí trên 85%. Pha loãng bằng dung môi từ 5% - 10%/ 环境温度低于10°C、空气湿度85%以上时不宜施工。用溶剂稀释5% - 10%。
- Dụng cụ thi công: Cọ, Rulo lăn sơn, súng phun sơn。
- 施工工具: 刷子、油漆滚筒、油漆喷枪。

## BẢO QUẢN/保存

- Đậy kín nắp thùng sơn, bảo quản nơi khô thoáng。
- 盖上油漆罐的盖子, 存放在阴凉干燥的地方。
- Tránh để gần nguồn nhiệt và tia lửa。
- 避免放置在热源和火花附近。



# ƯU ĐIỂM NỔI BẬT CỦA SƠN CHỐNG CHÁY MTV

## MTV防火涂料的突出优点

Các thông số kỹ thuật nổi bật trong “Giấy kiểm định sơn chống cháy MTV số 301 - KĐ - PCCC - P6 đã được Cục cảnh sát phòng cháy, chữa cháy và cứu nạn, cứu hộ cấp ngày 26/01/2024”./ “2024年1月26日公安消防局颁发的防火涂料检验证书MTV第301号-KD-PCCC-P6”中突出技术参数

- Phạm vi hệ số tiết diện (Hp/a) rộng, tối đa lên đến 396 m<sup>-1</sup>, phù hợp với hầu hết các loại cấu kiện thép trên thị trường;/ 截面系数 (Hp/a) 范围宽, 最大可达396 m<sup>-1</sup>, 适用于市场上大多数类型的钢结构;
- Phạm vi cường độ thép áp dụng lớn nhất trên thị trường, tối đa 355 Mpa (thông thường tối đa 345 Mpa);/ 市场上最大的适用钢材强度范围, 最大355Mpa (一般最大345Mpa);
- Phạm vi giới hạn chịu lửa đầy đủ: R15; R45; R90 và R120;/ 全耐火极限范围: R15; R45; R90和R120;
- Bước nhảy nhiệt độ tới hạn là 10 độ, giúp tối ưu cho tính toán thiết kế chịu lửa, giảm chiều dày sơn;/ 临界温跃为10度, 有助于优化耐火设计计算并降低油漆厚度;

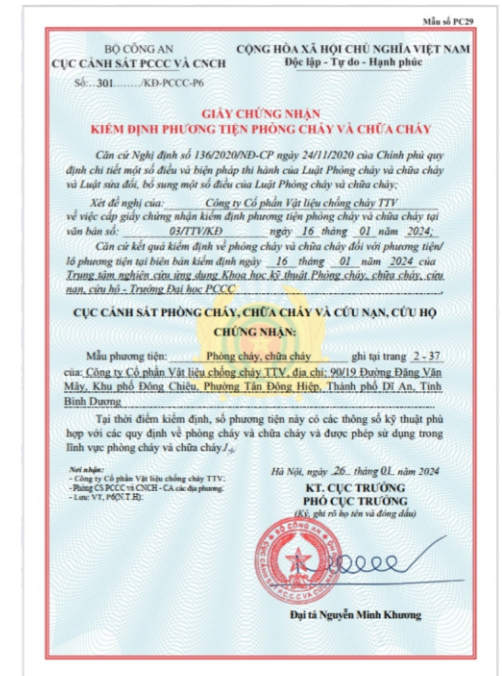

## SƠN CHỐNG CHÁY MTV LÀ SẢN PHẨM CÓ BÁO CÁO CƠ SỞ DỮ LIỆU PHỤC VỤ CÔNG TÁC THIẾT KẾ BẢO VỆ CHỊU LỬA CHO CẤU KIỆN THÉP - TIẾT DIỆN KÍN (DẠNG RỘNG)

MTV防火涂料是一个有服务于钢结构防火设计的防火涂料数据库的单位 - 封闭式结构 (空心形式: O型圆钢管和方钢)

## Các ưu điểm trong tính chất sản phẩm/产品性能优势

- Định mức thi công cao, độ dày có thể đạt 650 micron/m<sup>2</sup> cho 1 kg sản phẩm;
- 施工定额高, 1公斤产品厚度可达650微米/平方米;
- Sử dụng sơn lót linh hoạt;/ 使用灵活底漆
- Sơn hệ dầu 1 thành phần nhanh khô và tính chất cơ lý phù hợp với nhiều điều kiện thi công khác nhau;/ 单组份油性涂料干燥快, 具有适合多种不同施工条件的物理机械性能
- Độ dày mỗi lớp thi công có thể đạt 500 micron giúp giảm thời gian thi công;
- 每层施工厚度可达500微米, 减少施工时间



## Ưu điểm về giá bán/价格优势

- Giá cả cạnh tranh, tiết kiệm chi phí cho chủ đầu tư;
- 有竞争力的价格, 为投资者节省成本;
- Khả năng chống cháy của sơn chống cháy MTV không ít hơn 20 năm. Sau thời gian này, chủ đầu tư có kế hoạch phối hợp với nhà sản xuất kiểm tra tổng thể, sửa chữa các phần diện tích sơn chống cháy bị hư hỏng (nếu có) và gia hạn thời gian sử dụng tiếp theo cho công trình./ MTV防火涂料的防火性能不少于20年。在此之后, 业主有一个计划配合生产家进行全面检查和维修防火涂料破损面积 (如有) 并增加项目的下一个使用周期。



## SƠN CHỐNG RỈ CAO CẤP MTV/MTV高品质防锈漆

Sơn chống rỉ được công ty cổ phần vật liệu chống cháy TTV sản xuất gồm sơn chống rỉ EPOXY và sơn chống rỉ ALKYD. Được chế tạo từ nhựa tổng hợp, bột màu chống rỉ và các phụ gia đặc biệt. Có tác dụng làm lớp sơn lót bảo vệ cho bề mặt kim loại không bị ăn mòn./TTV防火材料股份有限公司生产的防锈漆包括环氧防锈漆和醇酸防锈漆。由合成塑料、防锈颜料和特殊添加剂制成。作为底漆，保护金属表面不防腐。

### CÁC TÍNH NĂNG ĐẶC BIỆT/特殊功能

- Sơn chống rỉ MTV có khả năng bám dính tốt trên bề mặt kim loại. Thời gian nhanh khô, dễ dàng thi công./MTV防锈漆对金属表面具有良好的附着力。干燥时间快，易于涂抹。
- Bảo vệ cho bề mặt kết cấu không bị ăn mòn làm tăng tuổi thọ và độ bền cho sản phẩm công trình./保护结构表面免于生锈可延长建筑产品的使用寿命和耐用性。



### HƯỚNG DẪN SỬ DỤNG/用户手册

- Bề mặt cần sơn phải được làm sạch bụi bẩn, dầu mỡ và khô hoàn toàn.钢结构表面必须清除污垢、油脂并完全干燥
- Khuấy thật đều thùng sơn khi sử dụng, có thể pha thêm dung môi để thi điều chỉnh độ nhớt nếu cần./使用时请充分搅拌涂料罐，必要时可添加溶剂调节粘度
- Độ dày một lớp màng sơn khô từ 25 - 30 micron./干漆膜的厚度为25-30微米。
- Sử dụng những trang bị bảo hộ như kính mắt, găng tay, khẩu trang; tránh để tiếp xúc trực tiếp với da và mắt./使用眼镜、手套、口罩等防护用品；避免直接接触皮肤和眼睛。
- Để sơn ở nơi khô mát, thoáng khí. Đậy kín nắp thùng sơn khi không sử dụng./油漆应存放于阴凉、干燥、通风处。不使用时，请将油漆盒盖盖紧。
- **LƯU Ý:/ 留意**
- Tỷ lệ chất làm cứng, dung môi điều chỉnh theo hướng dẫn của từng loại sơn cụ thể./固化剂和溶剂的比例根据每种具体类型涂料的天气条件进行调整。



## SƠN PHỦ MÀU CAO CẤP MTV/面漆高级质

Sơn phủ màu được công ty cổ phần vật liệu chống cháy TTV sản xuất được ứng dụng làm lớp sơn phủ trang trí, bảo vệ cho kết cấu thép tăng độ thẩm mỹ và độ bền cho mọi công trình./TTV防火材料股份有限公司生产的彩色涂料用作钢结构的装饰和防护涂料，以增加所有项目的美观性和耐用性。

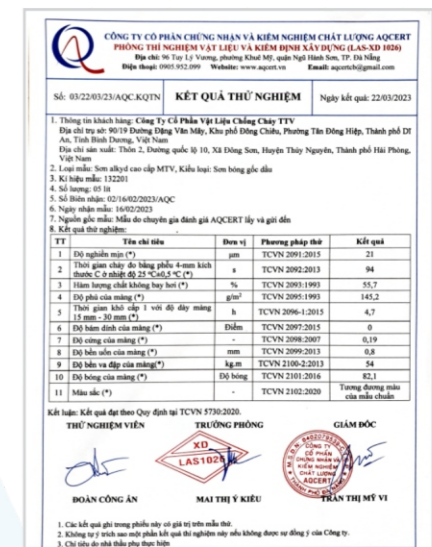

### CÁC TÍNH NĂNG ĐẶC BIỆT/特殊功能

- Sơn phủ màu MTV có màu sắc đa dạng, chịu UV rất tốt, độ bền màu cao và khả năng giữ độ bóng tuyệt hảo./MTV彩色涂层具有多种颜色、非常好的抗紫外线性能、高色牢度和优异的保光性
- Dễ dàng thi công, thời gian khô nhanh. Độ bám dính cao trên bề mặt kết cấu và các nền sơn lót, sơn chống cháy./施工方便，干燥速度快。对钢结构表面、底漆及防火涂料基层具有较高的附着力

### HƯỚNG DẪN SỬ DỤNG/用户手册

- Bề mặt cần sơn phải được làm sạch bụi bẩn, dầu mỡ và khô hoàn toàn./钢结构表面必须清除污垢、油脂并完全干燥
- Khuấy thật đều thùng sơn khi sử dụng, có thể pha thêm dung môi để thi điều chỉnh độ nhớt nếu cần./使用时请充分搅拌涂料罐，必要时可添加溶剂调节粘度。
- Nên thi công 2 lớp. Mỗi lớp cách nhau khoảng 16 tiếng (ở nhiệt độ 25 độ C)/建议施工两道，每道施工间隔约16小时 (在25°C环境温度)
- Độ dày một lớp màng sơn khô từ 30 - 50 micron./干漆膜的厚度为25-30微米。
- Sử dụng những trang bị bảo hộ như kính mắt, găng tay, khẩu trang; tránh để tiếp xúc trực tiếp với da và mắt./使用眼镜、手套、口罩等防护用品；避免直接接触皮肤和眼睛
- Để sơn ở nơi khô mát, thoáng khí. Đậy kín nắp thùng sơn khi không sử dụng./油漆应存放于阴凉、干燥、通风处。不使用时，请将油漆盒盖盖紧。
- **LƯU Ý:/ NOTE:**
- Tỷ lệ chất làm cứng, dung môi điều chỉnh theo hướng dẫn của từng loại sơn cụ thể./固化剂和溶剂的比例根据每种具体类型涂料的天气条件进行调整

# TẤM CÁCH NHIỆT CHỐNG CHÁY MTV COMPOSITE

## MTV COMPOSITE 防火隔热板



**VIỆN KHOA HỌC VẬT LIỆU**  
INSTITUTE OF MATERIALS SCIENCE  
**PHÒNG NGHIÊN CỨU VẬT LIỆU POLYME & COMPOSITE**  
LABORATORY OF POLYMER AND COMPOSITE MATERIALS

Địa chỉ (Add): Tầng 3, Nhà B2, Số 18 Hoàng Quốc Việt, Quận Cầu Giấy, Hà Nội  
Điện thoại/Tel: 0914033333  
Fax: 024 3791 5239  
Website: http://www.vims.vn  
Email: dungng@vims.vn

Yêu cầu số: 07102024

### BÁO CÁO PHÂN TÍCH/KIỂM TRA

1. Tên mẫu: MTV Composite  
2. Khách hàng: Công ty Cổ phần vật liệu chống cháy TTV  
4. Địa chỉ: số 78 Duy Tân, phường Dịch Vọng Hậu, quận Cầu Giấy, TP. Hà Nội.  
5. Phương pháp: Theo các tiêu chuẩn ASTM và ISO

6. Số lượng mẫu: 01  
7. Ngày nhận mẫu: 07/10/2024  
8. Ngày thực hiện: 08/10/2024 – 09/10/2024  
9. Ngày trả kết quả: 10/10/2024

Kết quả phân tích của mẫu trên được trình bày dưới đây:

STT	Chỉ tiêu	Tiêu chuẩn	Đơn vị đo	Kết quả
1	Độ bền kéo đứt	ISO 527	MPa	0,233
2	Độ bền uốn	ASTM C 293	MPa	4,750
3	Khối lượng riêng	ISO 9427	g/cm <sup>3</sup>	0,853
4	Hệ số dẫn nhiệt	ASTM C 177	W/m.K	0,187

Kiểm tra/Checked by

  
Nguyễn Việt Dũng

Người làm báo cáo/Reported by

  
Nguyễn Thị Ngọc Tú

Viện Khoa học Vật liệu/Institute of Materials Science



PHÓ VIỆN TRƯỞNG

Trần Quốc Tiến

**Ghi chú/Note:**

1. Phiếu kết quả này chỉ có giá trị trên mẫu đã phân tích/kiểm tra, không có giá trị chứng nhận chất lượng sản phẩm thương mại/The above results are valid exclusively for tested/analysed samples and not valid for commercial product quality certification.  
2. Không được sao chép một phần kết quả này/ Partial copy/extract of the results on testing/analysis report is prohibited.  
3. Tên khách hàng và tên mẫu được ghi theo yêu cầu của khách hàng/ Customer's and sample's names are reported following customer's request  
\* Phương pháp phân tích do nhà thầu phụ thực hiện/ Sample was tested/analysed by the subcontractors.

## SẢN PHẨM/ 产品介绍

Tấm cách nhiệt chống cháy MTV Composite là sản phẩm được nghiên cứu và phát triển bởi Công ty Cổ phần vật liệu chống cháy TTV. Sản phẩm có khả năng ứng dụng đa dạng như làm vật liệu bọc bảo vệ cho hệ thống thông gió hút khói, tăng cường khả năng cách nhiệt cho cửa chống cháy hay làm vách ngăn cháy,.../

MTV Composite 防火隔热板是由TTV防火材料股份有限公司研发生产的产品。该产品应用广泛，可作为排烟通风系统的包覆保护材料、提高防火门隔热性能，或用于防火隔墙。



Hình ảnh mẫu tấm MTV Composite  
MTV Composite 板材样品图片

### TÍNH NĂNG ĐẶC BIỆT/ 产品特点

Tấm cách nhiệt chống cháy MTV Composite với thành phần chính là các chất bột vô cơ, sợi gia cường và chất kết dính. Các thành phần cấu tạo đều có hệ số dẫn nhiệt thấp và khả năng bền nhiệt cao giúp cho sản phẩm có khả năng chống cháy và cách nhiệt tuyệt vời. Không duy trì sự cháy và không phát sinh khói khi tiếp xúc với lửa.

MTV Composite 防火隔热板主要由无机粉体材料、增强纤维及粘结剂组成。其各组成材料均具有低导热系数和优异耐高温性能，使产品具备卓越的防火与隔热效果。产品遇火时不助燃，且不会产生烟雾

### THÔNG SỐ KỸ THUẬT/ 技术参数

Quy cách vật liệu: kích thước Dài x Rộng = 2.440 x 1.090 mm, chiều dày 4-12 mm hoặc sản xuất theo yêu cầu.

材料规格: 长 × 宽 = 2440 × 1090 毫米; 厚度: 4 - 12 毫米; 亦可根据客户要求定制生产

Chỉ tiêu kỹ thuật/ 技术指标:	Đơn vị đo/ 单位	Kích thước/ 尺寸:
Khối lượng riêng/ 密度	kg/m <sup>3</sup>	< 1.100
Độ bền kéo đứt/ 抗拉强度	MPa	> 4,7
Độ bền uốn/ 抗弯强度	MPa	> 0,15
Hệ số dẫn nhiệt/ 导热系数	W/m.K	< 0,2

## TÍNH NĂNG SẢN PHẨM/ Product Features

### • Khả năng chống cháy/产品性能特点:

Vật liệu MTV Composite có khả năng chống cháy và cách nhiệt cao, hệ số dẫn nhiệt  $< 0,2 \text{ W/m.K}$ . Sản phẩm có thể chịu được nhiệt độ  $> 1200$  độ C.

防火性能优异: MTV Composite材料具有优异的防火及隔热性能, 导热系数低于  $0.2 \text{ W/m.K}$ , 产品可耐受超过  $1200^\circ\text{C}$  的高温。

### • Chống chịu môi trường ẩm cao và bền hóa chất/耐潮湿环境及耐化学腐蚀

Sản phẩm có khả năng chống ẩm cao, bền với môi trường muối và axit. Độ hút nước của vật liệu  $< 6\%$ , độ ăn mòn trong môi trường  $\text{H}_2\text{SO}_4$   $2\% < 7\%$ .

产品具有优良的防潮性能, 并能耐受盐分及酸性环境。材料吸水率低于  $6\%$ , 在  $2\%$  浓度  $\text{H}_2\text{SO}_4$  (硫酸) 环境中的腐蚀率低于  $7\%$ 。

### • Thân thiện môi trường/环保性能:

Tấm cách nhiệt chống cháy MTV Composite được chế tạo từ các thành phần khoáng tự nhiên và chất kết dính không chứa halogen, không phát sinh bụi, khí hay chất thải trong quá trình sử dụng. Không chứa các chất gây ăn mòn kim loại. Bề mặt của sản phẩm được xử lý để không gây tình trạng đọng sương và phát triển nấm mốc trong quá trình sử dụng.

MTV Composite防火隔热板采用天然矿物成分及不含卤素的粘结剂制成, 在使用过程中不会产生粉尘、气体或废弃物; 不含腐蚀金属的有害物质。产品表面经过特殊处理, 可有效防止冷凝水产生及霉菌滋生。

### • Ứng dụng đa dạng/应用广泛

Sản phẩm được sản xuất với các đặc tính cơ lý tối ưu cho quá trình thi công như: hạn chế khả năng nứt, vỡ; dễ dàng thao tác tạo hình; ...

本产品具备优良的力学及物理性能, 可满足施工过程中的多种需求, 例如: 有效降低开裂、破损风险, 便于加工成型及安装施工等。

Sản phẩm có thể được sử dụng trong nhiều ứng dụng khác nhau như: vật liệu bọc bảo vệ hệ thống thông gió hút khói; sử dụng làm các vách, trần chống cháy cách nhiệt hay thay thế các vật liệu lõi cách nhiệt trong cửa chống cháy, ...

产品可广泛应用于: 排烟通风系统包覆保护材料、防火隔热墙体及吊顶, 以及替代防火门中的隔热芯材等。

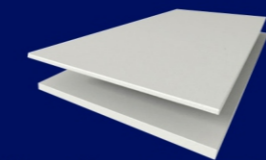

Tấm chống cháy MTV Composite  
MTV Composite防火板

Tôn mạ kẽm  
镀锌钢板

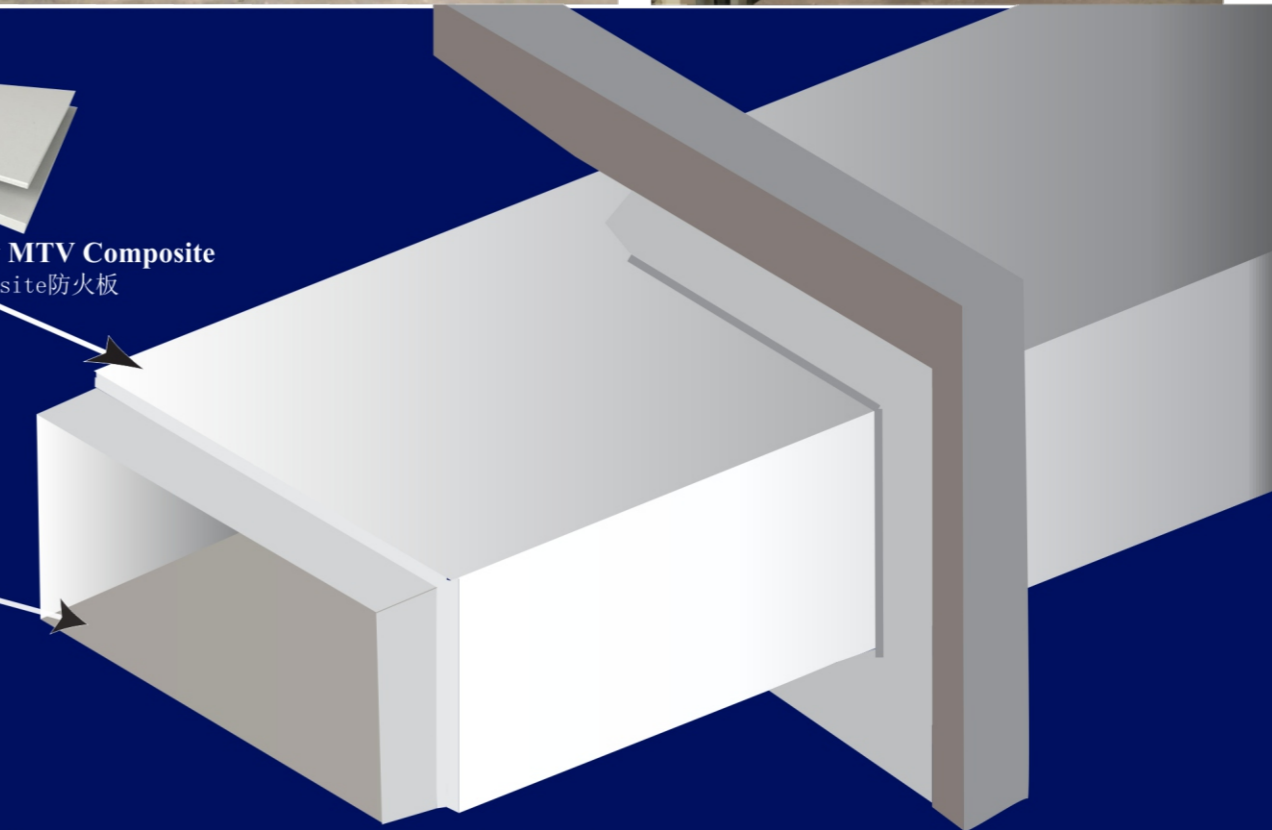

Mẫu EI Chống cháy 30-120/EI30 - EI120防火结构样品  
Tấm chống cháy MTV Composite Chống cháy, chịu nước tốt  
MTV Composite防火板有优异的防火性能及良好的耐水性能



XUỞNG SẢN XUẤT VÀ KHO CHỨA HÀNG / 生产车间和仓库



Thủ tướng Việt Nam Phạm Minh Chính và Bộ trưởng bộ KH&CN Huỳnh Thành Đạt tham quan sản phẩm sơn chống cháy MTV tại triển lãm thành tựu khoa học công nghệ Việt Nam ngày 15/5/2024  
越南政府总理范明政与越南科技部部长黄成达于2024年05月15日在越南科技成果展览会上参观MTV防火涂料产品。



# DANH SÁCH MÁY MÓC THIẾT BỊ



## THIẾT BỊ SẢN XUẤT / 生产设备



# TRANG THIẾT BỊ THÍ NGHIỆM VÀ KIỂM TRA SƠN CHỐNG CHÁY

防火涂料检测及测试设备



**Lò thử nghiệm sơn chống cháy**  
防火涂料测试炉



**Dụng cụ đo độ bám dính**  
附着力测量仪

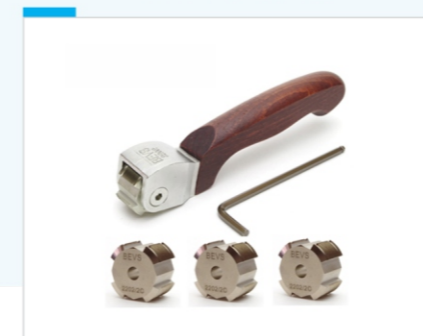

**Máy đo độ dày màng sơn**  
漆膜测厚仪



**Thước đo độ mịn**  
细度测量



**Máy đo độ nhớt**  
粘度计



**Cốc đo tỷ trọng**  
密度量杯

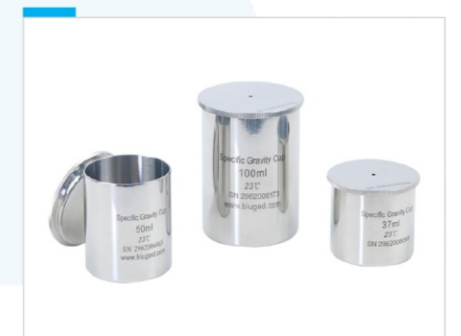

# DANH SÁCH MÁY MÓC THIẾT BỊ

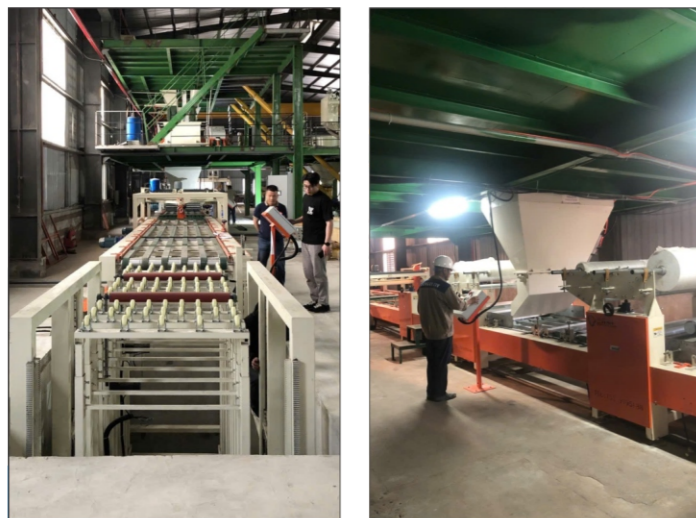

Nhằm đáp ứng yêu cầu ngày càng cao về tiến độ, chất lượng và an toàn trong sản xuất, Công ty đã đầu tư đồng bộ hệ thống máy móc, thiết bị hiện đại, có nguồn gốc rõ ràng từ các nhà sản xuất uy tín trong và ngoài nước. Toàn bộ thiết bị được kiểm định, bảo trì định kỳ và vận hành theo quy trình tiêu chuẩn, đảm bảo hiệu suất ổn định và đáp ứng linh hoạt nhiều quy mô đơn hàng.

为满足日益提高的生产进度、产品质量及安全要求，公司已同步投资建设现代化机械设备系统。所有设备均来源于国内外知名制造商，来源清晰可靠。全部设备均按照标准流程进行定期检定、维护及运行管理，以确保设备运行稳定，并能够灵活满足不同规模订单的生产需求。



## TRANG THIẾT BỊ THÍ NGHIỆM VÀ KIỂM TRA TẮM CÁCH NHIỆT CHỐNG CHÁY MTV MTV防火防火隔热板实验与检测设备

Tủ nung  
热炉



Máy đo tính chất cơ lý vật liệu  
材料力学性能测试仪



Máy đo hệ số dẫn nhiệt  
导热系数测试仪



# DỰ ÁN TIÊU BIỂU 典型项目



## DỰ ÁN TIÊU BIỂU / 典型项目



**TRUNG TÂM HỘI CHỢ TRIỂN LÃM - VIN CỎ LOA**  
项目: 越南会展中心- 冬英VINHOME  
Địa chỉ: Đông Hội, Đông Anh, Hà Nội.  
地址: 河内、冬英、冬会  
Chủ đầu tư: Công ty cổ phần trung tâm hội chợ triển lãm Việt Nam - Tập Đoàn Vin Group  
业主: 国家会展中心股份公司- Vin Group集团

**SUN WORLD BÀ NÀ HILLS**  
巴拿山太阳世界  
Địa chỉ: Thôn An Sơn, xã Bà Nà, TP. Đà Nẵng  
地址: 越南岷港市巴拿社安山村  
Chủ đầu tư: Tập đoàn Sun Group  
业主: 巴拿缆车服务股份公司-Sun Group集团



**TRUNG TÂM R&D THACO INDUSTRIES VÀ SẢN XUẤT THIẾT BỊ CHUYÊN DỤNG THACO**  
THACO Industries R&D研发中心及THACO专用设备生产项目  
Địa chỉ: Xã Núi Thành, thành phố Đà Nẵng  
地址: 山成乡, 岷港市  
Chủ đầu tư: Công ty TNHH Cơ điện lạnh Thaco Industries - Tập Đoàn Thaco  
业主: THACO Industries机电冷有限公司-THACO集团

**TRƯỜNG QUAY S1 VÀ QUẢNG TRƯỜNG TRUNG TÂM - ĐÀI TRUYỀN HÌNH VIỆT NAM**  
S1演播室和中心广场-越南电视台  
Địa chỉ: Số 43 Nguyễn Chí Thanh, Ba Đình, Hà Nội  
地址: 河内、巴亭郡、阮志青、43号  
Chủ đầu tư: Đài Truyền hình Việt Nam  
业主: 越南电视台



## DỰ ÁN TIÊU BIỂU / 典型项目



**DỰ ÁN KINGFA VIỆT NAM GIAI ĐOẠN 1**  
越南KINGFA一期工厂  
**Địa chỉ:** Khu công nghệ cao Long Thành, tỉnh Đồng Nai.  
**地址:** 同奈省、龙成高科技工业区。  
**Chủ đầu tư:** Công ty TNHH Kingfa Science & Technology (Việt Nam)  
**业主:** KINGFA科技(越南)有限公司

### DỰ ÁN LOGICROSS HẢI PHÒNG

海防LOGICROSS项目

**Địa chỉ:** Khu công nghiệp Nam Đình Vũ, Tp. Hải Phòng  
**地址:** 海防市, 南廷武工业区  
**Chủ đầu tư:** Công ty TNHH MV EARTH (Tập đoàn Mitsubishi Estate - Nhật Bản)  
**业主:** MVEARTH 有限公司 (Mitsubishi Estate 集团-日本)



**NHÀ MÁY BELLINTURF INDUSTRIAL VIỆT NAM - GD 3**  
BELLINTURF INDUSTRIAL 越南工厂项目三期  
**Địa chỉ:** KCN Long Giang, Tân Phước, Tiền Giang  
**地址:** 前江, 新福, 龙江工业区  
**Chủ đầu tư:** Công ty TNHH Bellinturf Việt Nam  
**业主:** 越南Bellinturf责任有限公司



**NHÀ MÁY SẢN XUẤT KẾT SẮT - GOODWILL SÀI GÒN**  
Goodwill西贡保险柜生产工厂  
**Địa chỉ:** KCN Mỹ Xuân B1, Bà Rịa - Vũng Tàu (Tp.Hcm)  
**地址:** 巴地头顿省美春B1工业区 (胡志明市)  
**Chủ đầu tư:** Công ty TNHH Thiện Chí Sài Gòn  
**业主:** 西贡西贡有限公司

**NHÀ MÁY CÔNG TY TNHH TA EK WANG CẦN THƠ**  
项目: 芹苳Teak Wang责任有限公司工厂  
**Địa chỉ:** KCN Hưng Phú, Cái Răng, TP. Cần Thơ  
**地址:** 芹苳市, 丐冷郡、兴福工业区  
**Chủ đầu tư:** Công ty TNHH Taekwang Vina  
**业主:** 芹苳Teak Wang责任有限公司



**NHÀ MÁY SẢN XUẤT VẢI MAY MẶC THÁI TUẤN**  
泰俊服装面料制造厂  
**Địa chỉ:** KCN Anh Hồng - Đức Hòa III, Huyện Đức Hòa, Tỉnh Long An  
**地址:** 龙安省, 德和县, 德和III,应红工业区  
**Chủ đầu tư:** Tập Đoàn Thái Tuấn  
**业主:** 泰俊集团



**DỰ ÁN HANGAR VIETJET AIR - SÂN BAY LONG THÀNH**  
Vietjet Air机库项目-龙成机场  
**Địa chỉ:** KCN Long Thành, tỉnh Đồng Nai  
**地址:** 同奈省, 龙成工业区  
**Chủ đầu tư:** Công ty Cổ phần hàng không Vietjet  
**业主:** Vietjet Air股份航空公司



**DỰ ÁN NHÀ MÁY FMMV FOXCONN**  
富士康(越南) FMMV工厂项目  
**Địa chỉ:** KCN Sông Khoai, TX Quảng Yên, Quảng Ninh.  
**地址:** 广宁省, 广安镇, 薯河乡, 薯河工业区  
**Chủ đầu tư:** Tập đoàn Foxconn  
**业主:** 富士康集团



## DỰ ÁN TIÊU BIỂU / 典型项目



**ĐẦU TƯ DI DỜI NHÀ MÁY DỆT VẢI CÔNG NGHIỆP**  
 投资工业纺织厂搬迁  
**Địa chỉ:** KCN Phố Nối A, Lạc Hồng, Văn Lâm, Hưng Yên.  
**地址:** 兴安, 文林, 乐红, A链接区  
**Chủ đầu tư:** Công ty cổ phần Dệt công nghiệp Hà Nội  
**业主:** 河内工业纺织股份公司

**NHÀ MÁY SẢN XUẤT BÌNH HẮC QUY KIJOBATTERY**  
 Kijo Battery 电池厂  
**Địa chỉ:** KCN Thành Thành Công, Phường An Hòa, Thị xã Trảng Bàng, Tỉnh Tây Ninh  
**地址:** 西宁市, 长鹏市, 安和坊, 成成功工业区  
**Chủ đầu tư:** Công ty TNHH Kijo Battery (Việt Nam)  
**业主:** Kijo Battery 越南责任有限公司



**NHÀ MÁY SẢN XUẤT GIƯỜNG, GIƯỜNG GỖ VÀ CÁC BỘ PHẬN LIÊN QUAN ĐẾN GIƯỜNG**  
 工厂制造床、金属床、木床及床相关零件  
**Địa chỉ:** Xã Tân Tiến, huyện Đông Phú, tỉnh Bình Phước  
**地址:** 平福省, 同富县, 新进乡  
**Chủ đầu tư:** Công ty TNHH Keeson Bình Phước  
**业主:** 平福Keeson责任有限公司

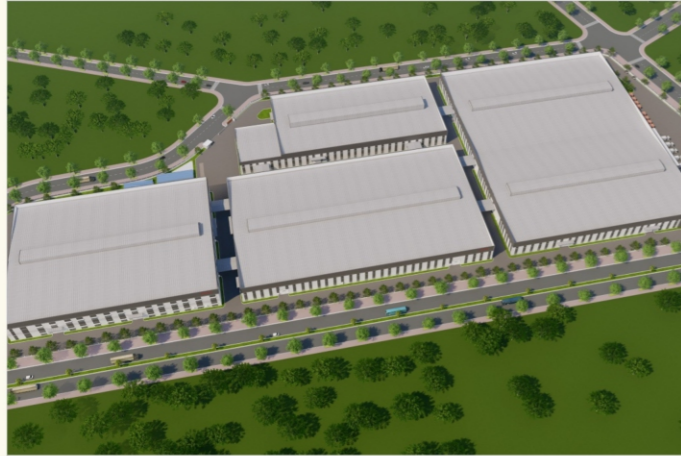

**DỰ ÁN NHÀ MÁY PEGATRON - VIỆT NAM**  
 启碁科技(越南)股份有限公司  
**Địa chỉ:** KCN Deep C 2A, Đình Vũ - Cát Hải, Hải An, Hải Phòng  
**地址:** 海防, 海安, 廷武 - 吉海, Deep C 2A 工业区  
**Chủ đầu tư:** Công ty TNHH Pegatron Việt Nam  
**业主:** 启碁科技(越南)股份有限公司



## DỰ ÁN TIÊU BIỂU / 典型项目



**NHÀ MÁY SẢN XUẤT LỐP Ô TÔ KUMHO - GD2**  
 锦湖汽车轮胎生产工厂第二期  
**Địa chỉ:** KCN Mỹ Phước 3, Thới Hòa, Bến Cát, Bình Dương  
**地址:** 平阳, 宾吉, 泰和, 3美福工业区  
**Chủ đầu tư:** Công ty TNHH Lốp Kumho Việt Nam  
**业主:** 锦湖轮胎越南有限公司

**TRUNG TÂM LOGISTIC VÀ DỊCH VỤ LOGIC TIC VIỆT NAM INVEST**  
 越南物流中心和物流服务投资  
**Địa chỉ:** KCN Yên Phong, Bắc Ninh  
**地址:** 北宁省, 安风工业区  
**Chủ đầu tư:** Công ty TNHH IGA SIA Việt Nam  
**业主:** 越南IGA SIA 有限公司



**NHÀ MÁY LIOHO MACHINE WORKS VIỆT NAM**  
 Lioho Machine Works 越南工厂  
**Địa chỉ:** KCN Thăng Long Vĩnh Phúc, Xã Thiện Kế, Huyện Bình Xuyên, Tỉnh Vĩnh Phúc  
**地址:** 越南永福省平川县善计社升龙永福工业区  
**Chủ đầu tư:** Tập đoàn và Máy móc Lioho Việt Nam  
**业主:** Lioho 越南机械集团

**DỰ ÁN NHÀ MÁY ĐIỆN TỬ REGZA VIỆT NAM**  
 REGZA 越南电子厂项目  
**Địa chỉ:** KCN Long Thành, huyện Long Thành, tỉnh Đồng Nai  
**地址:** 同奈省, 龙成县, 龙成工业区  
**Chủ đầu tư:** Tập đoàn Hisense  
**业主:** Hisense 集团



## DỰ ÁN TIÊU BIỂU / 典型项目



**NHÀ MÁY CHẾ TẠO Lốp XE SAILUN**  
赛轮汽车轮胎厂 (越南)  
**Địa chỉ:** KCN Phước Đông, Gò Dầu, Tây Ninh.  
地址: 西宁市, 鹅油县, 福东工业区  
**Chủ đầu tư:** Công ty TNHH Sailun Việt Nam  
业主: 赛轮汽车轮胎厂 (越南)

**TRUNG TÂM PHÂN PHỐI CON ONG**  
蜜蜂配送中心

**Địa chỉ:** Khu Công Nghệ Cao, Tp. Đà Nẵng.  
地址: 岷港, 高科技园区  
**Chủ đầu tư:** Công ty cổ phần Phân phối Con Ong  
业主: 密封分销股份公司



**CÔNG TRÌNH NHÀ MÁY NIKKOSUN - BẮC GIANG**  
Nikkosun工厂项目-北江  
**Địa chỉ:** CCN Việt Nhật, Hiệp Hòa, Bắc Giang  
北江省协和县越日工业集群  
**Chủ đầu tư:** Công ty TNHH Nikkosun  
业主: Nikkosun有限责任公司

**NHÀ MÁY SẢN XUẤT GIA CÔNG GIÀY VÀ MŨ GIÀY - BÌNH DƯƠNG**  
鞋帽制造厂 - 平阳

**Địa chỉ:** Cụm Công nghiệp Phú Chánh, Bình Dương  
地址: 平阳、富美工业区  
**Chủ đầu tư:** Công ty TNHH Singal  
业主: Singal责任有限公司



## DỰ ÁN TIÊU BIỂU / 典型项目



**NAM PHƯƠNG PALACE - RIXOS PHU QUOC**  
南方酒店-富国岛Rixos项目  
**Địa chỉ:** Hòn Thơm, Đặc khu Phú Quốc, tỉnh An Giang  
地址: 安江省富国特别区香岛  
**Chủ đầu tư:** Tập đoàn Sun Group  
业主: Sun Group 集团

**NHÀ MÁY TINH LỢI 3**  
晶苑国际集团有限公司

**Địa chỉ:** CCN Nguyễn Giáp, Xã Nguyễn Giáp, Hải Phòng  
地址: 海防, 元甲社, 阮甲工业集群  
**Chủ đầu tư:** Công ty TNHH May Tinh Lợi  
业主: 晶苑国际集团有限公司



**NHÀ MÁY SẢN XUẤT THỰC PHẨM FOODS FACTORY**  
FOODS FACTORY食品厂  
**Địa chỉ:** KCN Hòa Phú, Huyện Long Hồ, Tỉnh Vĩnh Long  
地址: 永龙省, 龙湖县, 和福工业区  
**Chủ đầu tư:** Công ty Acecook Việt Nam  
业主: 越南Acecook公司

**NHÀ MÁY VALQUA VIỆT NAM - GIAI ĐOẠN 2**  
VALQUA越南二期厂

**Địa chỉ:** KCN Phúc Điền mở rộng, Bình Giang, Hải Dương  
地址: 海洋, 平江, 福田工业区扩建  
**Chủ đầu tư:** Công ty TNHH Valqua Việt Nam  
业主: 越南Valqua 责任有限公司





## MỘT SỐ ĐỐI TÁC TIÊU BIỂU / 战略合作伙伴



## LỜI CẢM ƠN ----- 感谢词

Trân trọng gửi tới Quý khách hàng, đối tác những lời tri ân sâu sắc và chân thành nhất đối với sự tin tưởng, hợp tác và hỗ trợ quý báu của Quý vị đối với CÔNG TY CỔ PHẦN VẬT LIỆU CHỐNG CHÁY TTV trong thời gian qua. Điều đó đã khiến chúng tôi đạt được những thành quả rất đáng tự hào, thể hiện ở sự tăng trưởng liên tục và vững chắc trong những bước đi đầu tiên.

Với chúng tôi, tài sản lớn nhất chính là lòng tin của Quý khách hàng, đối tác với sản phẩm mà công ty chúng tôi mang đến. Và niềm động viên lớn lao hơn cả là sự ủng hộ của Quý vị đối với mỗi quan hệ hợp tác hiệu quả và chân thành giữa chúng ta.

Kính chúc Quý khách hàng/ đối tác nhiều sức khỏe, hạnh phúc, thành công và thịnh vượng. Công ty cổ phần vật liệu chống cháy TTV luôn mong muốn được đồng hành và sẵn sàng phục vụ Quý khách hàng, đối tác trên con đường phát triển mạnh mẽ và bền vững của mình.

谨向尊敬的客户及合作伙伴致以最诚挚、最深切的感谢，感谢各位一直以来对 TTV 防火材料股份公司的信任、合作与宝贵支持。正因如此，我们才能取得令人自豪的成果，并在发展的初期阶段实现持续而稳健的增长。

对我们而言，最宝贵的财富正是客户与合作伙伴对公司产品的信赖。而更大的动力，则来自各位对我们之间真诚、高效合作关系的认可与支持。

在此，谨祝各位客户及合作伙伴身体健康、幸福美满、事业成功、蒸蒸日上。TTV防火材料股份公司始终期待与各位携手同行，并愿在贵公司稳健、可持续的发展道路上，持续提供优质服务与全力支持。



## CÔNG TY CỔ PHẦN VẬT LIỆU CHỐNG CHÁY TTV/TTV 防火材料股份公司

**Trụ sở:** Số 27 LK3, KĐT Hoàng Huy, phường An Hải, TP. Hải Phòng

总办公司: 海防省, 安杨君, 安铜坊, 黄辉市区, 3链接, 27号

**Văn phòng Hà Nội:** Số 78 Duy Tân, phường Cầu Giấy, TP. Hà Nội

河内办公司: 河内, 纸桥郡, 后望驿坊, 维新78号

**Văn Phòng Hồ Chí Minh:** Số 453 Nguyễn Văn Tạo, xã Nhà Bè, TP. Hồ Chí Minh

胡志明办公司: 胡志明市, 芽郞县, 龙泰, 453号阮文造

**Nhà máy:** Km18, Quốc lộ 10, phường Lưu Kiếm, TP. Hải Phòng

厂房地址: 海防省, 水原, 陈兴道, 10号公路18公里

**Hotline:** 0919.312.868 - 0973.525.139

**Web:** <https://mtvpaint.vn/>

**Gmail:** [mtvpaint@gmail.com](mailto:mtvpaint@gmail.com)